

KIDYWOLF®

PLAY TO GROW

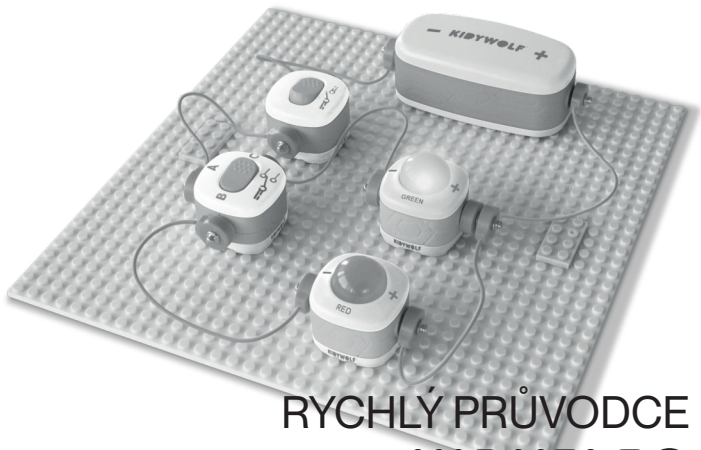

RYCHLÝ PRŮVODCE PRO **KIDYELEC**

Pro lepší uživatelský zážitek si před použitím tohoto výrobku pečlivě přečtěte návod.

BEZPEČNOSTNÍ POKYNY

KIDYELEC je určen pro děti od 8 let. Vyžaduje dohled dospělé osoby, pečlivé zapojování a dodržování bezpečnostních pravidel.



INSTRUKCE

Otevřete kryt, vložte 3 baterie typu AA 1,5 V (nejsou součástí balení) ve správné polaritě a kryt opět uzavřete.

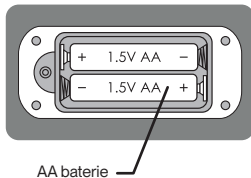
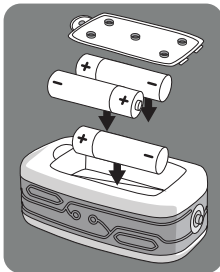
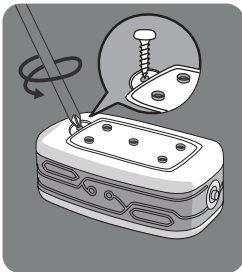

INSTRUKCE PRO SESTAVENÍ

1

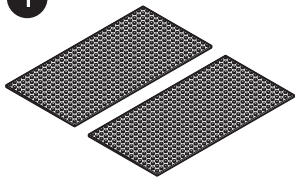

2

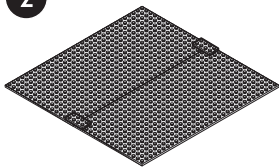

3

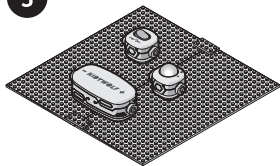

4

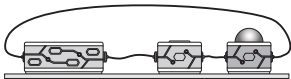
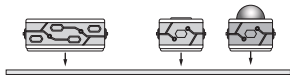
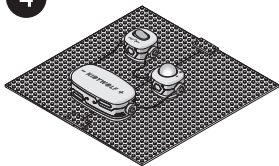

MODULY

Dvojpolohový přepínač

Umožňuje ovládat jedno elektrické zařízení dvěma samostatnými spínači.

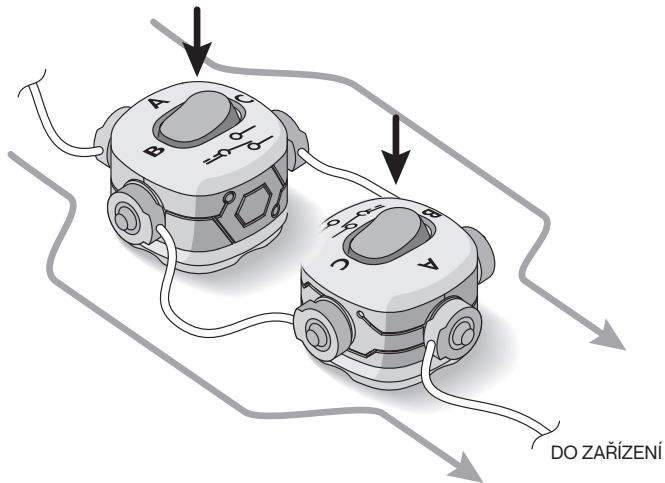

MODULY

Fotorezistor

Snižuje intenzitu proudu, pokud není přítomné světlo.

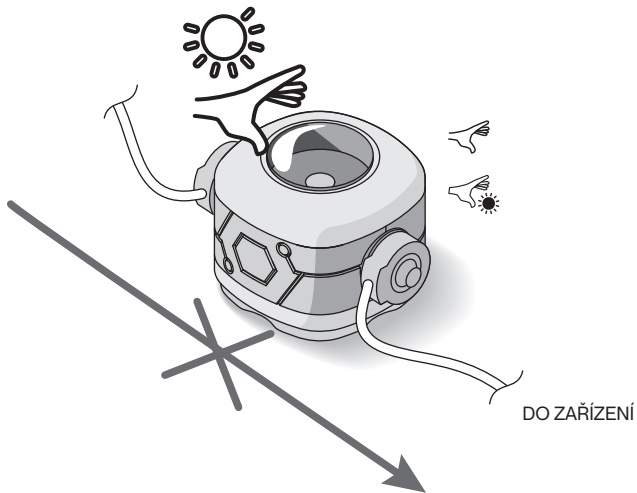

MODULY

Infra-LED senzor

Pokud je v blízkosti předmět nebo pokud dopadá silné světlo, fototranzistor aktivuje obvod.

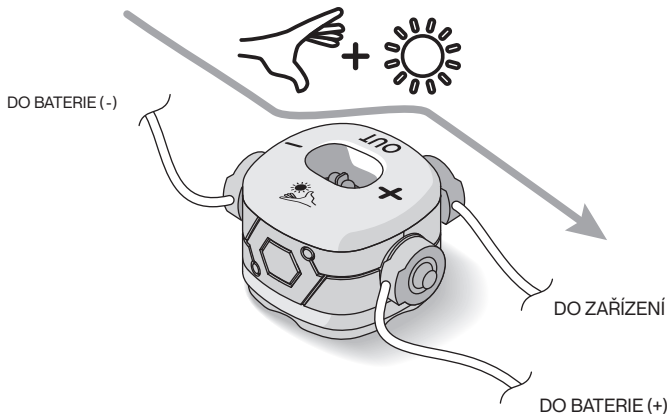

MODULY

Naklápěcí spínač

Pro aktivaci nakloňte spínač doleva nebo doprava.

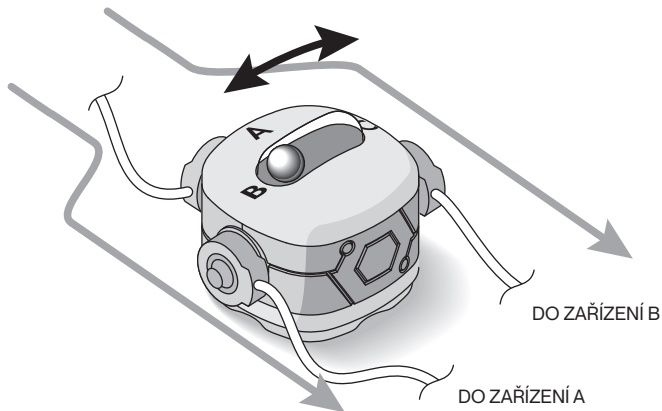

INFORMACE O PRODUKTU

SESTAVTE VLASTNÍ ELEKTRICKÉ OBVODY

Název: KIDYELEC

Napájení: 3× AA 1,5 V (nejsou součástí balení)

Rozměry: 95 × 46 × 39 mm

Materiál: ABS

Hmotnost: 119 g

ZÁKLADNÍ BALENÍ

2× základní mřížka

4× spojovací blok

1× ruční generátor

1× držák baterií

1× spínač

2× SPDT přepínač

1× nastavitelný rezistor

1× tlačítkový spínač

1× motor

1× světelný sloupek

1× optické vlákno (strom)

2× fluorescenční vrtulka

1× žárovka

1× červená LED

1× zelená LED

BALENÍ EXPERT

1× základní mřížka

4× spojovací blok

1× solární panel

1× senzorový modul

1× naklápěcí senzor

1× dotykový senzor

1× infra senzor

1× RGB LED

1× barevná vrtulka

5× vodičů

10× vodičů

ZÁRUKA A SERVIS

Záruka

V případě potřeby kontaktujte prodejní místo, kde jste výrobek zakoupili. Záruka je 2 roky od data nákupu, pokud byl výrobek používán správně. Záruka se nevztahuje na jiné prvky než samotný produkt KIDYELEC. Uchovávejte mimo dosah dětí do 3 let.

Záruka se nevztahuje na tyto případy: **A)** Úmyslné poškození, nesprávné nebo komerční použití.

B) Uplynutí záruční doby. **C)** Chybějící záruční list. **D)** Záruční list neodpovídá skutečnosti nebo je nečitelný. **E)** Špína či povrchové škrábance na produktu nebo příslušenství. **F)** Opravy či úpravy provedené uživatelem, poškození způsobené živly nebo vnější silou. **G)** Poškození způsobené nevhodným zacházením (nárazy, pády, polití tekutinami apod.). **H)** Poškození tlakem, zkroutením, vlhkostí, extrémními teplotami, korozi či chemikáliemi. **I)** Použití produktu ve vodě nebo na dešti.

INFORMACE O BATERII

Používejte 3× baterie AA 1,5 V.

Nenabíjecí baterie se nesmí nabíjet.

Používejte pouze doporučený typ baterií.

Vkládejte je ve správné polaritě.

Vyčerpané baterie vyjměte.

Napájecí svorky nesmí být zkratovány.

Pravidelně kontrolujte vodiče, konektory a kryt.

Při poškození produkt nepoužívejte.

STAŽENÍ VÍCEJAZYČNÉHO NÁVODU



CIZOJAZYČNÝ
NÁVOD



VAROVÁNÍ

Nevhodné pro děti mladší 36 měsíců.
Dlouhý kabel. Nebezpečí udušení.
Malé díly. Nebezpečí udušení.

PROHLÁŠENÍ O SHODĚ

Prohlášení o shodě - DoC si stáhněte pomocí QR kódu,
nebo online na následujícím odkazu:
<https://kidywolf.com/en/product-certification/>

PŘÍBALOVÁ BROŽURA:



Nespart SRL - Drève Richelle 161 H1410 Waterloo - Belgique
Navrženo v Belgii / Vyrobeno v Číně

DOVOZCE: Ski a BikeCentrum Radotín s.r.o.,
Topasová 882/1, 15300 Praha 5 - Radotín, Česká republika, i@kauppa.cz.



www.kidywolf.com